

KARTA PRODUKTU

Podświetlana ramka CPA 41

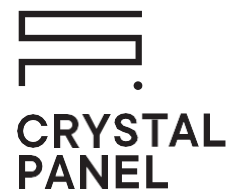

- 01 / KONFIGURACJA OŚWIETLENIA
- 02 / PARAMETRY ELEKTRYCZNE
- 03 / TECHNOLOGIA I STOSOWANE MATERIAŁY
- 04 / WSKAZÓWKI DOTYCZĄCE MONTAŻU
- 05 / TRWAŁOŚĆ I OGRANICZENIA STOSOWANIA
- 06 / MATERIAŁY ROZPRASZAJĄCE ŚWIATŁO
- 07 / PRZED ZAMÓWIENIEM
- 08 / INFORMACJE UŻYTKOWE I OSTRZEŻENIA
- 09 / UWAGI KOŃCOWE

SKL PLUS SP. Z O.O.
ul. Błażeja 70D / 61-608 Poznań, Poland
VAT No. / NIP: PL9721195168 / REGON: 301067675 / KRS: 0000334391
bok@crystal-panel.com / telefon: +48 61 622 94 64 / www.crystal-panel.com



KARTA PRODUKTU

Podświetlana ramka CPA 41

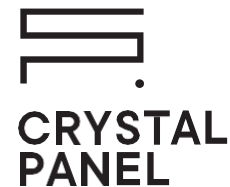

01 / KONFIGURACJA OŚWIETLENIA

a. Podświetlane krawędzie:

- W zależności od założonego efektu oświetleniowego i wielkości panelu: jedna (UNO), dwie (DUO) podświetlone krawędzie.
- Podświetlenie UNO może być realizowane według standardu wykonania wybranego modelu CPL

b. Standardowa temperatura barwowa:

- 3 000K, 4 000K, 5 000K, 6 500K.
- Inne wartości temperatury barwowej są dostępne na zamówienie

c. Standardowo przy instalacjach 12V stosujemy: paski LED giętkie o mocy wyjściowej 17W/mb, z diodami SMD 2835, 100 kryształów/mb i długości modułu 29,6 mm.

d. Przy instalacjach 24V stosujemy: paski LED giętkie o mocy wyjściowej 21W/mb, z diodami SMD 2835, 100 kryształów/mb i długości modułu 59,2 mm.

e. Na zamówienie: możemy przygotować paski o innych parametrach mocy wyjściowej.

02 / PARAMETRY ELEKTRYCZNE

a. Napięcie zasilania:

- Standard: 12V / 24V

b. Typ zasilacza: zalecamy stosowanie zasilaczy impulsowych firmy MeanWell.

c. Temperatura panelu w trakcie pracy mierzona przy radiatorze:

- od 38 do 40 °C - może się różnić w zależności od miejsca i sposobu montażu.

d. Pobór prądu:

- 12V: 1,4 A/mb paska LED
- 24V: 0,9 A/mb paska LED

e. Pobór mocy:

- 12V: 17W/mb paska LED
- 24V: 21W/mb paska LED

f. CRI/RA:

- Standard: >85
- Na życzenie klienta dostępne są wersje: >90 i >97

g. Sterowanie:

- Ściemniacze, przerywacze i inna elektronika sterująca diodami przeznaczona do zasilania stałonapięciowego odpowiednio dla 12 i 24V

CP-KP-CPA41_07_2024



KARTA PRODUKTU

Podświetlana ramka CPA 41

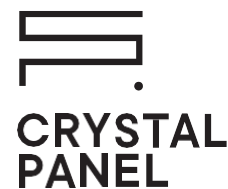







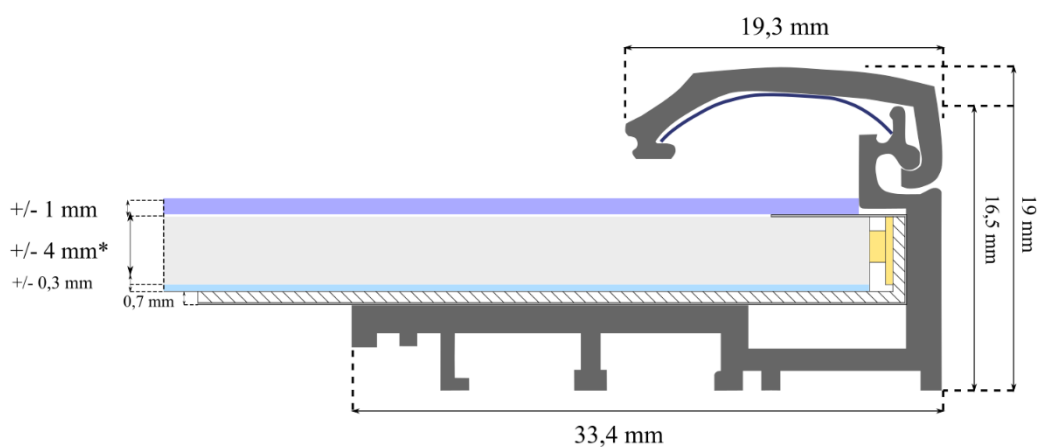

03 / TECHNOLOGIA, STOSOWANE MATERIAŁY I DYSTANS

a. Części składowe CPA 41:

- Konstrukcja nośna: profil aluminiowy bazowy
- Konstrukcja zamykająca: profil aluminiowy zewnętrzny
- Komponent podświetlający: Crystal Panel LED
 - Grawerowana płyta pleksi PMMA
 - Folia refleksyjna
 - Taśma klejąco-refleksyjna - PP na osnowie aluminium, klej akrylowy
 - Radiator w formie cienkościennego L- kształtnego profilu z aluminium anodowanego
 - Pasek LED giętki, stałonapięciowy z przewodem
- Anty-refleks (sprzedawany osobno)
- 8x Narożnik do CPA 41
- blaszki sprężynujące – ilość zależna od projektu

Przekrój techniczny profilu CPA 41



 BLASZKA SPRĘŻYNUJĄCA	 FOLIA REFLEKSYJNA 0,3 mm
 ALUMINIOWY PROFIL CPA 13	 ANTYREFLEKS
 TAŚMA REFLEKSYJNA	 TAŚMA LED 4 mm
 RADIATOR	 PLEXI PMMA GS*

* Tolerancja materiału wynosi +/-20%

CP-KP-CPA41_07_2024



KARTA PRODUKTU

Podświetlana ramka CPA 41

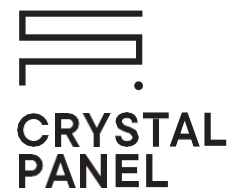

b. Grubość pleksi: 4 mm

c. Stosowane materiały: PMMA, PVC, aluminium, polipropylen, polistyren o wysokiej udarności

d. Wzory graweru: kropki

e. Waga ramki: 7 kg/m²

f. Możliwe maksymalne rozmiary ramki: 1500 x 800 mm

g. Długość modułu LED:

- LED 12V: 29,6 mm
- LED 24V: 59,2 mm

h. Długość krawędzi podświetlonej

Aby powierzchnia była równomiernie podświetlona długość podświetlanej krawędzi panelu znajdującego się wewnątrz ramki musi stanowić wielokrotność długości modułu LED + tolerancja na wykonanie połączenia lutowanego (5 mm).

i. Długość przewodów:

- W standardzie montujemy przewody SMYp 2x0,35 czarne o długości 1,5 m.
- Na życzenie Klienta dostępne są inne długości przewodów zasilających (powyżej standardu za dopłatą) po ustaleniu z Konsultantem i uwzględnieniu występujących spadków napięcia.

j. Tolerancja wymiaru:

- Wielkość ramy w tolerancji -2 mm od wymiaru nominalnego

04 / WSKAZÓWKI DOTYCZĄCE MONTAŻU

a. Zalecane sposoby montażu

- Na kołkach montażowych
- Za pomocą systemu montażowego PEM
- Za pomocą zawieszek (haczyków)
- Bezpośrednio w odpowiednio ukształtowanym meblu lub innej konstrukcji
- Za pomocą wsporników lub uchwytów kształtowych
- Każdy inny sposób montażu wybrany przez klienta i uzgodniony z Konsultantem

Powyższe lub inne niestandardowe sposoby montażu wymagają uzgodnienia z naszym Konsultantem, gdyż mogą one wpłynąć na dobór zastosowanych materiałów, proces produkcji lub sposób zabezpieczenia poszczególnych komponentów produktu.

CP-KP-CPA41_07_2024



KARTA PRODUKTU

Podświetlana ramka CPA 41

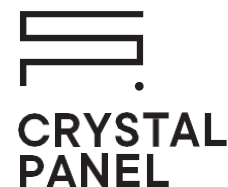

05 / TRWAŁOŚĆ I OGRANICZENIA STOSOWANIA

a. Przewidywana żywotność diod:

- Minimum 50 000 h (przy odpowiednim zasilaniu i przy optymalnej temperaturze pracy)

b. Optymalny zakres temperatury pracy:

- od 10 do 25 °C (w środowisku wolnym od wilgoci kondensacyjnej)

c. Stopień ochrony: IP40

Panel LED nie może być narażony na bezpośredni kontakt z wodą. Zaleca się stosowanie wewnątrz budynków.

06 / MATERIAŁY ROZPRASZAJĄCE ŚWIATŁO

a. Standardowe materiały do podświetleń:

- Nadruk na folii backlit,
- Inne możliwości po konsultacji

07 / PRZED ZAMÓWIENIEM

a. Pomiary:

- Pamiętaj, że wymiary zewnętrzne ramki nie są tożsame z wymiarami powierzchni świecącej!
- Wskazania co do wielkości wydruków i materiałów podświetlanych znajdziesz w Standardzie Wykonania
- Przy projektowaniu otworów oraz ich umiejscowienia należy uwzględnić rozszerzalność cieplną pleksi
- Zaplanuj miejsce na przewód zasilający wychodzący z panelu

b. Umieszczenie zasilacza:

- Znajdź odpowiednie miejsce do zamontowania zasilacza tak, aby zapewnić mu odpowiednie chłodzenie, a także aby był on zawsze dostępny w razie awarii
- Długość przewodu od zasilacza do panelu nie powinna przekraczać 2.5 m ze względu na spadki napięć. W winnych przypadkach skontaktuj się z Konsultantem – zawsze znajdziemy odpowiednie rozwiązanie!

08 / INFORMACJE UŻYTKOWE I OSTRZEŻENIA

a. Zaleca się:

- Transportować ramkę w oryginalnym opakowaniu, najlepiej w pionie, jak taflę szkła
- Magazynować i przenosić w pionie, unikać niepotrzebnych obciążeń krawędzi oświetlanych (zwłaszcza obciążeń cieplnych i udarowych), zwracać szczególną uwagę na miejsca wyprowadzenia przewodów.

CP-KP-CPA41_07_2024



KARTA PRODUKTU

Podświetlana ramka CPA 41

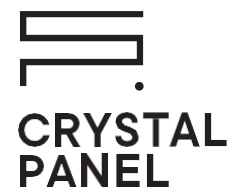

- Usuwać folię ochronną z antyrefleksu WYŁĄCZNIE na końcowym etapie montażu
- Czyścić płytę antyrefleksyjną płynem do mycia szyb z niewielką zawartością alkoholu (np. Clin Anti-Fog) oraz miękką ściereczką bądź ręcznikiem papierowym
- Chronić krawędzie z diodami przed przypadkowym uszkodzeniem lub wyrwaniem przewodu zasilającego
- Zwrócić szczególną uwagę na napięcie zasilania, przewód wychodzący z panelu NIGDY nie służy do podłączania napięcia bezpośrednio do sieci elektrycznej

b. Nie wolno:

- Naklejać grafik, taśm klejących, folii i innych materiałów bezpośrednio na powierzchnię panelu
- Nadmiernie obciążać panelu
- Ciągnąć za przewód
- Zanurzać panelu w wodzie
- Montować ramki poprzez przyklejenie jego tylnej powierzchni do podłoża (ściany)

09 / UWAGI KOŃCOWE

- a. Wszelkie modyfikacje wykonane bez pisemnej zgody Producenta powodują utratę gwarancji.
- b. W przypadku jakichkolwiek wątpliwości w stosowaniu naszych produktów zachęcamy do kontaktu z Konsultantami Crystal Panel LED.

CP-KP-CPA41_07_2024

